

УТВЕРЖДАЮ:

Первый заместитель министра –
начальник управления лесного хозяйства
министерства природных ресурсов и
экологии Саратовской области

 Колдаев А.В.

«05» октября 2017.

**Акт
лесопатологического обследования № 004/25**

лесных насаждений Энгельсского лесничества (лесопарка)

Саратовской области (субъект Российской Федерации)

Способ лесопатологического обследования: 1. Визуальный

2. Инструментальный

Место проведения:

Участковое лесничество	Урочище (дача)	Квартал (кварталы)	Выдел (выделы)	Площадь, га
Красноярское		51	11	3.6

Лесопатологическое обследование проведено на общей площади 3.6 га.

1. Визуальное лесопатологическое обследование. *

Наземное

Дистанционное

1.1. На площади 3.6 га фактическая таксационная характеристика лесного насаждения соответствует (не соответствует) таксационному описанию (нужное подчеркнуть). Причины несоответствия: таксационное описание 1993 года.

Список участков с выявленными несоответствиями приведён в приложении 1 к настоящему Акту.

1.2. Лесные насаждения с нарушенной и утраченной устойчивостью выявлены на площади 0,0 га:

Участковое лесничество	Урочище (дача)	Площадь, га		Причина ослабления (гибели)
		с нарушенной устойчивостью	с утраченной устойчивостью	
–	–	–	–	–
Итого:	–	–	–	–

Состояние обследованных лесных насаждений приведено в приложениях 1.1–1.4 к Акту в зависимости от метода проведения ЛПО.

1.3. В обследованных лесных участках прогнозируется:

Прогноз	Площадь, га
Ослабление лесных насаждений	–
Усыхание лесных насаждений различной степени	–
Развитие очагов вредных организмов	–

1.4. Обнаружено загрязнение лесного участка отходами и выбросами:

промышленными

бытовыми

Вид загрязнения	Размеры загрязнения			Объём, кбм	Площадь загрязнения, га
	длина, м	ширина, м	высота, м		
–	–	–	–	–	–
–	–	–	–	–	–
–	–	–	–	–	–

ЗАКЛЮЧЕНИЕ

Оценка текущего санитарного и лесопатологического состояния лесных насаждений, назначенные профилактические мероприятия по защите лесов, агитационные мероприятия:

В результате лесопатологического обследования насаждений выявлено: Санитарное состояние насаждений удовлетворительное, устойчивое. В насаждениях единично присутствует свежий и старый сухостой (5-я и 6-я категории состояния).

Исполнитель работ по проведению лесопатологического обследования:

Ф.И.О. Кондаков В.В.

Подпись  _____

* Раздел включается в акт, в случае проведения лесопатологического обследования визуальным способом.

Приложение 1
к акту лесопатологического обследования

Ведомость лесных участков с выявленными несоответствиями таксационным описаниям

1	2	3	4	5	6	7	8	9	Таксационная характеристика										Заложено пробных площадей			
									состав	попоя	возраст, лет	средняя высота, м	средний диаметр, см	тип леса	тип условий	местопроизрастания	полнота	бонитет	запас, куб. м/га	количество, шт.	общая площадь, га	
ТО	1993	51	11	3,6	Защитные	Зеленый зоны	-	-	8	9	10	11	12	13	14	15	16	17	18	19	20	21
Ф	2017	51	11	3,6	Защитные	Зеленый зоны	-	-	8	9	10С	С	60	16	22	Стр	А2	0,8	3	200	-	-
											10С	С	84	16	22	Стр	А2	0,8	3	200	-	-

Примечание:

ТО - таксационные описания

Ф - фактическая характеристика лесного насаждения

Исполнитель работ по проведению лесопатологического обследования:

Ф.И.О. Кондаков В.В.

Подпись

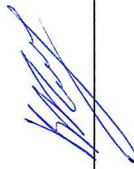

Приложение 1.1

к акту лесопатологического обследования
Результаты проведения лесопатологического обследования лесных насаждений за август 2017г.

(месяц)

Субъект Российской Федерации Саратовская область Лесничество (лесопарк) Энгельское
 Учасковое лесничество Красноярское Урочище (лесная дача) -----

Номер квартала	Номер выдела	Площадь выдела, га	Целевое назначение лесов	Категория защитных лесов	Номер лесопатологического выдела	Площадь лесопатологического выдела, га	Таксационная характеристика										Распределение деревьев по категории состояния, % от запаса										Признаки повреждения деревьев	Доля поврежденных деревьев, %	Причина ослабления, повреждена	Подлежит рубке, %	Назначенные мероприятия				
							состав	возраст, лет*	средняя высота, м	средний диаметр, см	тип леса	полнота	фонитет	запас, куб. м/га	Число деревьев на пробе, шт.	без признаков ослабления	ослабленные	сильно ослабленные	урыхающие	свежий сухостой	старый сухостой	свежий ветровал	старый ветровал	свежий бурелом	старый бурелом	аварийные лесовы					Признаки повреждения деревьев	Доля поврежденных деревьев, %	Причина ослабления, повреждена	Подлежит рубке, %	Вид
1	2	3	4	5	6	7	8	9	10	11	12	13	14	15	16	17	18	19	20	21	22	23	24	25	26	27	28	29	30	31	32	33	34		
51	11	3,6	Защитные	122			10С	С	84	16	22	Стр	0,8	3	200	-	92	8	-	-	-	-	-	-	-	-	160	8	630	-	-	-	-		
Итого		3,6																																	

Показатели, не соответствующие таксационному описанию отмечаются «*»

Примечание:

- Категория защитных лесов:
133 - зеленые зоны.
- Признаки повреждения деревьев:
160 - ажурность кроны.
- Причина ослабления, повреждения:
630 - внутривидовая конкуренция.

Исполнитель работ по проведению лесопатологического обследования:

Ф.И.О. Кондаков В.В.

Дата составления документа 25.09.2017г.

Подпись

Телефон: 8 (8452) 62-00-20

ВЫПИСКА ИЗ ГОСУДАРСТВЕННОГО ЛЕСНОГО РЕЕСТРА

на «26» сентября 2017г.

Орган государственной власти, осуществляющий ведение государственного лесного реестра на территории Саратовской области: **министерство природных ресурсов и экологии Саратовской области в лице первого заместителя министра - начальника управления лесного хозяйства Колдаева А.В.**

Правообладатель земель лесного фонда на территории Саратовской области: **министерство природных ресурсов и экологии Саратовской области** (согласно п. 11 Положения о министерстве природных ресурсов и экологии Саратовской области, утвержденного постановлением Правительства Саратовской области от 08 октября 2013 г. № 537-П «Вопросы министерства природных ресурсов и экологии Саратовской области» и п.п. 2 п.1 ст. 83 Лесного кодекса РФ)

Заявитель: Министерство природных ресурсов и экологии Саратовской области (во исполнении пункта 1.7 протокола совещания Департамента лесного хозяйства по Приволжскому федеральному округу, ФБУ «Рослесозащита» №01-05/3678 от 27.12.2016)

Информация по запрашиваемому лесному участку:

Собственность: Российской Федерации

Категория земель: земли лесного фонда

ХАРАКТЕРИСТИКА ЛЕСНОГО УЧАСТКА

Адрес (местоположение) лесного участка: Энгельский район

Лесничество	Энгельское
Участковое лесничество	Красноярское
Общая площадь, га	3,6
Категория лесов	Защитные
Категория защитности лесов	леса, выполняющие функции защиты природных и иных объектов: - защитные полосы лесов, расположенные вдоль железнодорожных путей общего пользования, федеральных автомобильных дорог общего пользования, автомобильных дорог общего пользования, находящихся в собственности субъектов Российской Федерации (кв.51, часть выд.11); - лесопарковые зоны (кв.51, часть выд.11).

Возможный вид использования Заготовка древесины

Таксационная характеристика лесного участка (по материалам лесоустройства 1994 г.):

№ квартала	№ выдела	Площадь, га	Состав	Возраст	Высота	Диаметр	Бонитет	Тип леса	ТУМ	Полнота	Запас, м3/га
51	11	3,6	10с	60	16	22	3	Стр	A2	0,8	200
Итого		3,6									

Наименование, местонахождение юридического лица /ФИО физического лица/ - **лесопользователя (арендатора) /договор аренды лесного участка:**

Номер договора / Дата заключения договора	Наименование лесопользователя	Номер учётной записи в ГЛР	Площадь участка, га	Местоположение (участковые лесничества, урочища, номера кварталов и выделов)
№ 56/Л от 16.12.2010	СНТ "Сосновый Бор-2"	100-2010-12; 101-2010-12	0,2280	Красноярское уч. л-во кв.№51 выд.2,3,6,7,11
№32 от 05.03.2013	МАУ ДО "Детско-юношеская спортивная школа" Энгельского муниципального района Саратовской области	107-2012-01/64:38:071101:256	2,7800	Красноярское уч.л-во, кв.51, выд.7,8,11
№686 от 25.10.2016	МАУ ДО "Детско-юношеская спортивная школа" Энгельского муниципального района Саратовской области	164-2016-10/64:38:071101:484	3,8579	Красноярское уч.л-во, кв.51, ч.в.6,7,11

Особые отметки: нет. Акт лесопатологического обследования №004/25.

Первый заместитель министра
- начальник управления
лесного хозяйства
Колдаев А.В.

ФИО

26.09.2017 Подпись

Дата



Карта-схема расположения и границы лесного участка

Саратовская область

(субъект Российской Федерации, муниципальное образование)

Лесничество (лесопарк) **Энгельское**

(название)

Участковое лесничество **Красноярское**, квартал 51

(название)

Собственность - Российской Федерации;

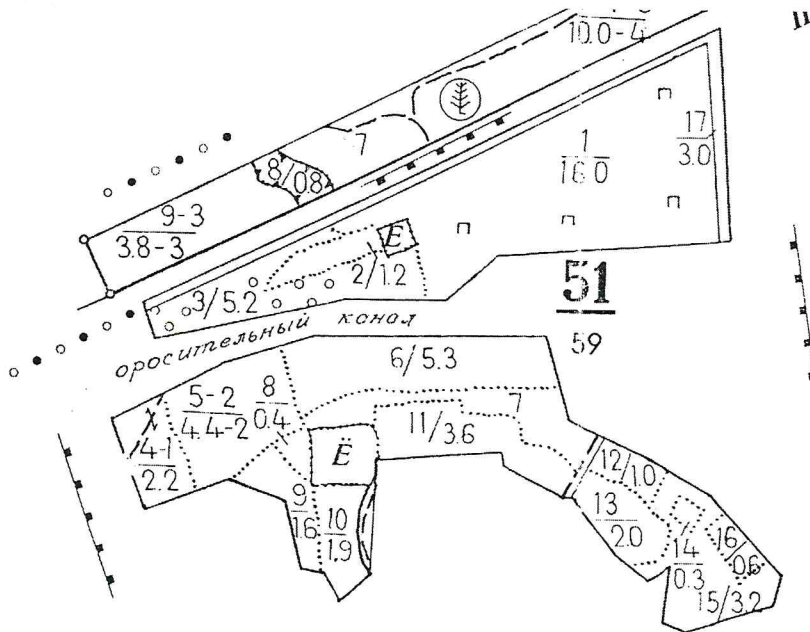

Первый заместитель
министра - начальник
управления лесного
хозяйства

Колдаев А.В.

ФИО

26.09.2017 Подпись

Дата



УТВЕРЖДАЮ:

Первый заместитель министра –
начальник управления лесного хозяйства
министерства природных ресурсов и
экологии Саратовской области

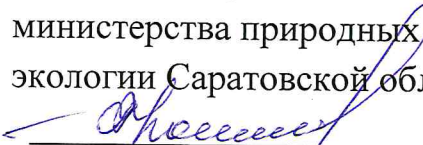
Колдаев А.В.

«05» октября 2017 г.

**Акт
лесопатологического обследования № 005/25**

лесных насаждений Энгельсского лесничества (лесопарка)

Саратовской области (субъект Российской Федерации)

Способ лесопатологического обследования: 1. Визуальный

2. Инструментальный

Место проведения:

Участковое лесничество	Урочище (дача)	Квартал (кварталы)	Выдел (выделы)	Площадь, га
Красноярское		58	1	13.0
Красноярское		58	3	5.6
Красноярское		58	9	3.8

Лесопатологическое обследование проведено на общей площади 22,4 га.

1. Визуальное лесопатологическое обследование. *

Наземное

Дистанционное

1.1. На площади 22,4 га фактическая таксационная характеристика лесного насаждения соответствует (не соответствует) таксационному описанию (нужное подчеркнуть). Причины несоответствия: таксационное описание 1993 года.

Список участков с выявленными несоответствиями приведён в приложении 1 к настоящему Акту.

1.2. Лесные насаждения с нарушенной и утраченной устойчивостью выявлены на площади 0,0 га:

Участковое лесничество	Урочище (дача)	Площадь, га		Причина ослабления (гибели)
		с нарушенной устойчивостью	с утраченной устойчивостью	
–	–	–	–	–
Итого:	–	–	–	–

Состояние обследованных лесных насаждений приведено в приложениях 1.1–1.4 к Акту в зависимости от метода проведения ЛПО.

1.3. В обследованных лесных участках прогнозируется:

Прогноз	Площадь, га
Ослабление лесных насаждений	–
Усыхание лесных насаждений различной степени	–
Развитие очагов вредных организмов	–

1.4. Обнаружено загрязнение лесного участка отходами и выбросами:

промышленными

бытовыми

Вид загрязнения	Размеры загрязнения			Объём, кбм	Площадь загрязнения, га
	длина, м	ширина, м	высота, м		
–	–	–	–	–	–
–	–	–	–	–	–
–	–	–	–	–	–

ЗАКЛЮЧЕНИЕ

Оценка текущего санитарного и лесопатологического состояния лесных насаждений, назначенные профилактические мероприятия по защите лесов, агитационные мероприятия:

В результате лесопатологического обследования насаждений выявлено: Санитарное состояние насаждений удовлетворительное, устойчивое. В насаждениях единично присутствует свежий и старый сухостой (5-я и 6-я категории состояния).

Исполнитель работ по проведению лесопатологического обследования:

Ф.И.О. Кондаков В.В.

Подпись  _____

* Раздел включается в акт, в случае проведения лесопатологического обследования визуальным способом.

Приложение 1

к акту лесопатологического обследования

Ведомость лесных участков с выявленными несоответствиями таксационным описаниям

1	2	3	4	5	6	7	8	9	Таксационная характеристика										Заложено пробных площадей						
									Источник данных	Год проведения лесопроизводства	Номер квартала	Номер выдела	Площадь выдела, га	Целевое назначение лесов	Категория защитных лесов	Номер лесопатологического выдела	Площадь лесопатологического выдела, га	состав	порода	возраст, лет	средняя высота, м	средний диаметр, см	тип леса	тип условий местопрорастания	плотность
ТО	1993	58	1	13	Защитные	Зеленые зоны	-	-	2Вм3Яз1Днн4Вм+А	Вм	28	8	8	Дпкл	Д1	0,6	4	50	-	-	-	-	-	-	-
Ф	2017	58	1	13	Защитные	Зеленые зоны	-	-	2Вм3Яз1Днн4Вм+А	Вм	52	8	8	Дпкл	Д1	0,6	4	50	-	-	-	-	-	-	-
ТО	1993	58	3	5,6	Защитные	Зеленые зоны	-	-	6Вм3Яз1Днн+А	Вм	28	5	6	Дпкл	Д2	0,6	4	20	-	-	-	-	-	-	-
Ф	2017	58	3	5,6	Защитные	Зеленые зоны	-	-	6Вм3Яз1Днн+А	Вм	52	5	6	Дпкл	Д3	0,6	4	20	-	-	-	-	-	-	-
ТО	1993	58	9	3,8	Защитные	ГЗЛП	-	-	6Яз4Вм	Яз	28	4	4	Стр	А2	0,5	3	10	-	-	-	-	-	-	
Ф	2017	58	9	3,8	Защитные	ГЗЛП	-	-	6Яз4Вм	Яз	52	4	4	Стр	А2	0,5	3	10	-	-	-	-	-	-	-

Примечание:

ГЗЛП - Государственные защитные лесные полосы.

ТО - таксационные описания

Ф - фактическая характеристика лесного насаждения

Исполнитель работ по проведению лесопатологического обследования:

Ф.И.О. Кондаков В.В.

Подпись

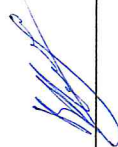

Примечание:

Категория защитных лесов:

133 - зеленые зоны;

141 - государственные защитные лесные полосы.

Признаки повреждения деревьев:

160 - ажурность кроны.

Причина ослабления, повреждения:

810 - неблагоприятные условия произрастания.

Исполнитель работ по проведению лесопатологического обследования:

Ф.И.О. Кондаков В.В.

Дата составления документа 25.09.2017г.

Подпись

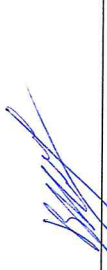

Телефон: 8 (8452) 62-00-20

ВЫПИСКА ИЗ ГОСУДАРСТВЕННОГО ЛЕСНОГО РЕЕСТРА

на «26» сентября 2017г.

Орган государственной власти, осуществляющий ведение государственного лесного реестра на территории Саратовской области: **министерство природных ресурсов и экологии Саратовской области в лице первого заместителя министра - начальника управления лесного хозяйства Колдаева А.В.**

Правообладатель земель лесного фонда на территории Саратовской области: **министерство природных ресурсов и экологии Саратовской области** (согласно п. 11 Положения о министерстве природных ресурсов и экологии Саратовской области, утвержденного постановлением Правительства Саратовской области от 08 октября 2013 г. № 537-П «Вопросы министерства природных ресурсов и экологии Саратовской области» и п.п. 2 п.1 ст. 83 Лесного кодекса РФ)

Заявитель: Министерство природных ресурсов и экологии Саратовской области (во исполнении пункта 1.7 протокола совещания Департамента лесного хозяйства по Приволжскому федеральному округу, ФБУ «Рослесозащита» №01-05/3678 от 27.12.2016)

Информация по запрашиваемому лесному участку:

Собственность: Российской Федерации

Категория земель: земли лесного фонда

ХАРАКТЕРИСТИКА ЛЕСНОГО УЧАСТКА

Адрес (местоположение) лесного участка: Энгельсский район

Лесничество Энгельское

Участковое лесничество Красноярское

Общая площадь, га 22,4

Категория лесов Защитные

Категория защитности лесов ценные леса: государственные защитные лесные полосы

Возможный вид использования Заготовка древесины

Таксационная характеристика лесного участка (по материалам лесоустройства 1994 г.):

№ квартала	№ выдела	Площадь, га	Состав	Возраст	Высота	Диаметр	Бонитет	Тип леса	ТУМ	Полнота	Запас, м3/га
58	1	13,0	2вм3яз1днн4вм+а	28	8	8	4	Дпкл	Д1	0,6	50
58	3	5,6	бвм3яз1днн+а	28	5	6	4	Дпкл	Д1	0,6	20
58	9	3,8	бяз4вм	28	4	4	3	Стр	А2	0,5	10
Итого		22,4									

Наименование, местонахождение юридического лица /ФИО физического лица/ - **лесопользователя (арендатора) /договор аренды лесного участка: ООО «Искра-88», №146/Р от 24.12.2009, площадью 0,6 га, номер в ГЛР 16-2008-08, Красноярское уч.л-во кв.№58 выд. 9.**

Особые отметки: нет. Акт лесопатологического обследования №005/25.

Первый заместитель министра
- начальник управления
лесного хозяйства
Колдаев А.В.

ФИО

26.09.2017 Подпись

Дата



МП

Карта-схема расположения и границы лесного участка Саратовская область

(субъект Российской Федерации, муниципальное образование)

Лесничество (лесопарк) **Энгельское**

(название)

Участковое лесничество **Красноярское, квартал 58**

(название)

Собственность - Российской Федерации;

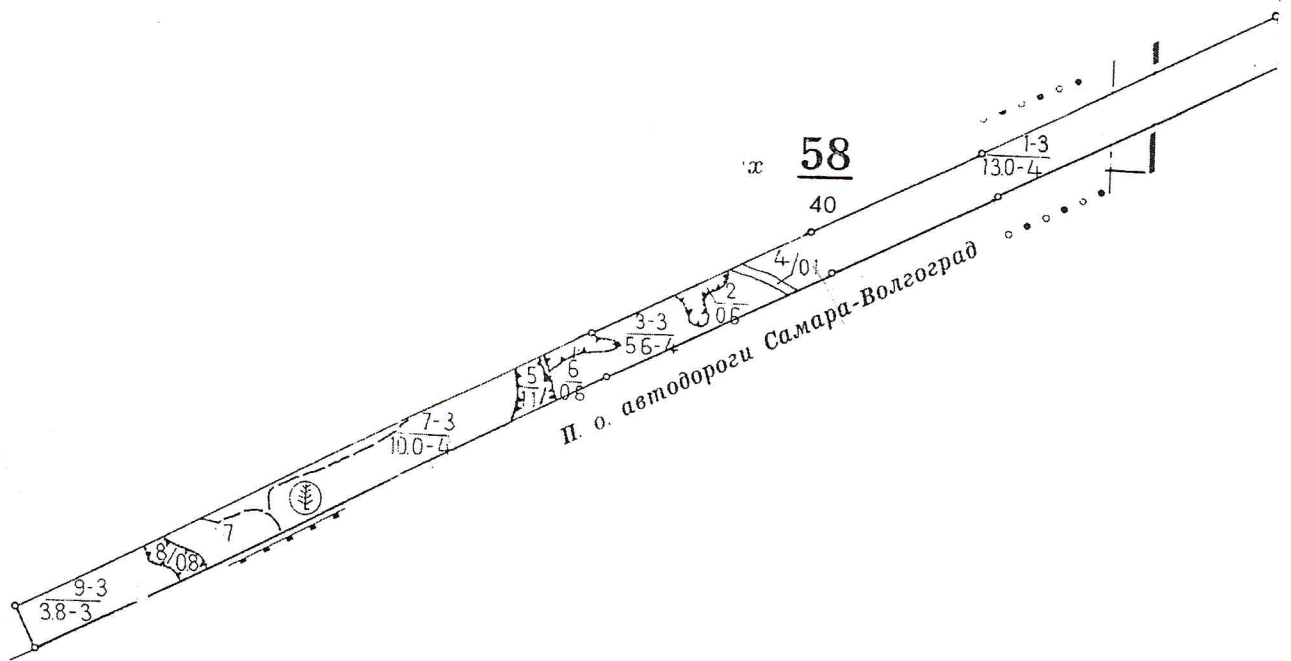

Первый заместитель
министра - начальник
управления лесного
хозяйства
Колдаев А.В.

ФИО

26.09.2017 Подпись

Дата



УТВЕРЖДАЮ:

Первый заместитель министра –
начальник управления лесного хозяйства
министерства природных ресурсов и
экологии Саратовской области

 Колдаев А.В.

«05» октябрь 2017г.

**Акт
лесопатологического обследования № 006/25**

лесных насаждений Энгельсского лесничества (лесопарка)

Саратовской области (субъект Российской Федерации)

Способ лесопатологического обследования: 1. Визуальный

2. Инструментальный

Место проведения:

Участковое лесничество	Урочище (дача)	Квартал (кварталы)	Выдел (выделы)	Площадь, га
Красноярское		10С	17	43.0
Красноярское		10С	18	1.0
Красноярское		10С	19	2.0

Лесопатологическое обследование проведено на общей площади 46.0 га.

1. Визуальное лесопатологическое обследование. *

Наземное

Дистанционное

1.1. На площади 46.0 га фактическая таксационная характеристика лесного насаждения соответствует (не соответствует) таксационному описанию (нужное подчеркнуть). Причины несоответствия: таксационное описание 1993 года.

Список участков с выявленными несоответствиями приведён в приложении 1 к настоящему Акту.

1.2. Лесные насаждения с нарушенной и утраченной устойчивостью выявлены на площади 0,0 га:

Участковое лесничество	Урочище (дача)	Площадь, га		Причина ослабления (гибели)
		с нарушенной устойчивостью	с утраченной устойчивостью	
Итого:				

Состояние обследованных лесных насаждений приведено в приложениях 1.1–1.4 к Акту в зависимости от метода проведения ЛПО.

1.3. В обследованных лесных участках прогнозируется:

Прогноз	Площадь, га
Ослабление лесных насаждений	–
Усыхание лесных насаждений различной степени	–
Развитие очагов вредных организмов	–

1.4. Обнаружено загрязнение лесного участка отходами и выбросами:

промышленными

бытовыми

Вид загрязнения	Размеры загрязнения			Объём, кбм	Площадь загрязнения, га
	длина, м	ширина, м	высота, м		
–	–	–	–	–	–
–	–	–	–	–	–
–	–	–	–	–	–

ЗАКЛЮЧЕНИЕ

Оценка текущего санитарного и лесопатологического состояния лесных насаждений, назначенные профилактические мероприятия по защите лесов, агитационные мероприятия:

В результате лесопатологического обследования насаждений выявлено: Санитарное состояние насаждений удовлетворительное, устойчивое. В насаждениях единично присутствует свежий и старый сухостой (5-я и 6-я категории состояния).

Исполнитель работ по проведению лесопатологического обследования:

Ф.И.О. Кондаков В.В.

Подпись _____



* Раздел включается в акт, в случае проведения лесопатологического обследования визуальным способом.

Приложение 1

к акту лесопатологического обследования
Ведомость лесных участков с выявленными несоответствиями таксационным описаниям

1	2	3	4	5	6	7	8	9	Таксационная характеристика										Заложено пробных площадей	
									10	11	12	13	14	15	16	17	18	19	20	21
Источник данных	Год проведения лесопроцесса	Номер квартала	Номер выдела	Площадь выдела, га	Целевое назначение лесов	Категория защитных лесов	Номер лесопатологического выдела	Площадь лесопатологического выдела, га	состав	попорода	возраст, лет	средняя высота, м	средний диаметр, см	тип леса	тип условий местопрорастания	полнота	фонитет	запас, куб. м/га	количество, шт.	общая площадь, га
ТО	1993	10С	17	43.0	Защитные	противо-эрозионные леса	-	-	бс2вм2яз	С	20	1	1	сдзл	С1	0.8	1	60	-	-
Ф	2017	10С	17	43.0	Защитные	противо-эрозионные леса	-	-	бс2вм2яз	С	34	1	1	сдзл	С1	0.8	1	60	-	-
ТО	1993	10С	18	1.0	Защитные	противо-эрозионные леса	-	-	10С	С	4	-	-	сдзл	С1	-	1	-	-	-
Ф	2017	10С	18	1.0	Защитные	противо-эрозионные леса	-	-	10С	С	18	-	-	сдзл	С1	-	1	-	-	-
ТО	1993	10С	19	2.0	Защитные	противо-эрозионные леса	-	-	10С	С	20	1	1	сдзл	С1	0.8	1	70	-	-
Ф	2017	10С	19	2.0	Защитные	противо-эрозионные леса	-	-	10С	С	34	1	1	сдзл	С1	0.8	1	70	-	-

Примечание:

ТО - таксационные описания

Ф - фактическая характеристика лесного насаждения

Исполнитель работ по проведению лесопатологического обследования:

Ф.И.О. Кондаков В.В.

Подпись

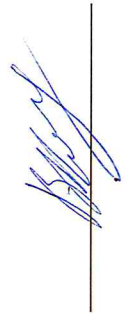

Приложение 1.1

к акту лесопатологического обследования
Результаты проведения лесопатологического обследования лесных насаждений за август 2017г.

(месяц)

Лесничество (лесопарк) Энгельское
 Урочище (лесная дача) -----

Субъект Российской Федерации Саратовская область
 Учасковое лесничество Красноярское

1	2	3	4	5	6	7	Таксационная характеристика							Распределение деревьев по категориям состояния, % от запаса										31	32	Назначенные мероприятия										
							8	9	10	11	12	13	14	15	16	17	18	19	20	21	22	23	24			25	26	27	28	29	30	33	34			
Номер квартала	Номер выдела	Площадь выдела, га	Целевое назначение лесов	Категория защитных лесов	Номер лесопатологического выдела	Площадь лесопатологического выдела, га	состав	популя	возраст, лет*	средняя высота, м	средний диаметр, см	тип леса	полнота	бонитет	запас, куб. м/га	Число деревьев на пробе, шт.	без признаков ослабления	ослабленные	сильно ослабленные	умирающие	свежий сухостой	старый сухостой	свежий ветровал	старый ветровал	свежий бурелом	старый бурелом	аварийные лесовы	Признаки повреждения деревьев	Доля поврежденных деревьев, %	Причина ослабления, повреждения	Полжежит рубке, %	вид	площадь, га			
10С	17	43.0	Защитные	142	-	-	6С2Вм2Яз	С	34	1	1	сдлз	0.8	1	60	-	91	7	2	0	0	0	0	0	0	0	0	111, 160	9	-	-	-	-	-		
								Вм	0	0	0					-	96	4	0	0	0	0	0	0	0	0	160	4	630	-	-	-	-	-		
								Яз	0	0	0					-	96	4	0	0	0	0	0	0	0	0	160	4								
10С	18	1.0	Защитные	142	-	-	10С	С	18	-	-	сдлз	-	1	-	-	97	3	0	0	0	0	0	0	0	0	0	160	3	630	-	-	-	-	-	-
10С	19	2.0	Защитные	142	-	-	6С2Вм2Яз	С	34	1	1	сдлз	0.8	1	70	-	92	7	1	0	0	0	0	0	0	0	111, 160	8	-	-	-	-	-	-	-	
								Вм	0	0	0					-	95	5	0	0	0	0	0	0	0	0	160	5	630	-	-	-	-	-	-	
								Яз	0	0	0					-	96	4	0	0	0	0	0	0	0	0	160	4								
Итого		46.0																																		

Показатели, не соответствующие таксационному описанию отмечаются «*»

Примечание:

Категория защитных лесов:

142 - противозойзные леса.

Признаки повреждения деревьев:

111 - усыхание <1/4 ветвей в кроне прошлых лет;

160 - ажурность кроны.

Причина ослабления, повреждения:

630 - внутривидовая конкуренция.

Исполнитель работ по проведению лесопатологического обследования:

Ф.И.О. Кондаков В.В.

Дата составления документа 25.09.2017г.

Подпись

Телефон: 8(8452) 62-00-20

ВЫПИСКА ИЗ ГОСУДАРСТВЕННОГО ЛЕСНОГО РЕЕСТРА

на « 03 » октябрь 2017г.

Орган государственной власти, осуществляющий ведение государственного лесного реестра на территории Саратовской области: **министерство природных ресурсов и экологии Саратовской области в лице первого заместителя министра - начальника управления лесного хозяйства Колдаева А.В.**

Правообладатель земель лесного фонда на территории Саратовской области: **министерство природных ресурсов и экологии Саратовской области** (согласно п. 11 Положения о министерстве природных ресурсов и экологии Саратовской области, утвержденного постановлением Правительства Саратовской области от 08 октября 2013 г. № 537-П «Вопросы министерства природных ресурсов и экологии Саратовской области» и п.п. 2 п.1 ст. 83 Лесного кодекса РФ)

Заявитель: Министерство природных ресурсов и экологии Саратовской области (во исполнении пункта 1.7 протокола совещания Департамента лесного хозяйства по Приволжскому федеральному округу, ФБУ «Рослесозащита» №01-05/3678 от 27.12.2016)

Информация по запрашиваемому лесному участку:

Собственность: Российской Федерации

Категория земель: земли лесного фонда

ХАРАКТЕРИСТИКА ЛЕСНОГО УЧАСТКА

Адрес (местоположение) лесного участка: Энгельсский район

Лесничество Энгельсское

Участковое лесничество Красноярское

Общая площадь, га 46,0

Категория лесов Защитные

Категория защитности лесов ценные леса: противозерозийные леса

Возможный вид использования Заготовка древесины

Таксационная характеристика лесного участка (по материалам лесоустройства 2006 г.):

№ квартала	№ выдела	Площадь, га	Состав	Возраст	Высота	Диаметр	Бонитет	Тип леса	ТУМ	Полнота	Запас, м3/га
c10	17	43,0	бс2вм2яз	20	1	1	1	сдзл	c1	0,8	60
c10	18	1,0	10с	4			1	сдзл	c1		
c10	19	2,0	бс2вм2яз	20	1	1	1	сдзл	c1	0,8	70
Итого		46,0									

Наименование, местонахождение юридического лица /ФИО физического лица/ - **лесопользователя (арендатора) /договор аренды лесного участка: отсутствует.**

Особые отметки: нет. Акт лесопатологического обследования №006/25.

Первый заместитель министра

- начальник управления

лесного хозяйства

Колдаев А.В.

ФИО

03.10.2017

Подпись

Дата

МП



Карта-схема расположения и границы лесного участка Саратовская область

(субъект Российской Федерации, муниципальное образование)

Лесничество (лесопарк) **Энгельское**

(название)

Участковое лесничество **Красноярское**, квартал с10

(название)

Собственность - Российской Федерации;

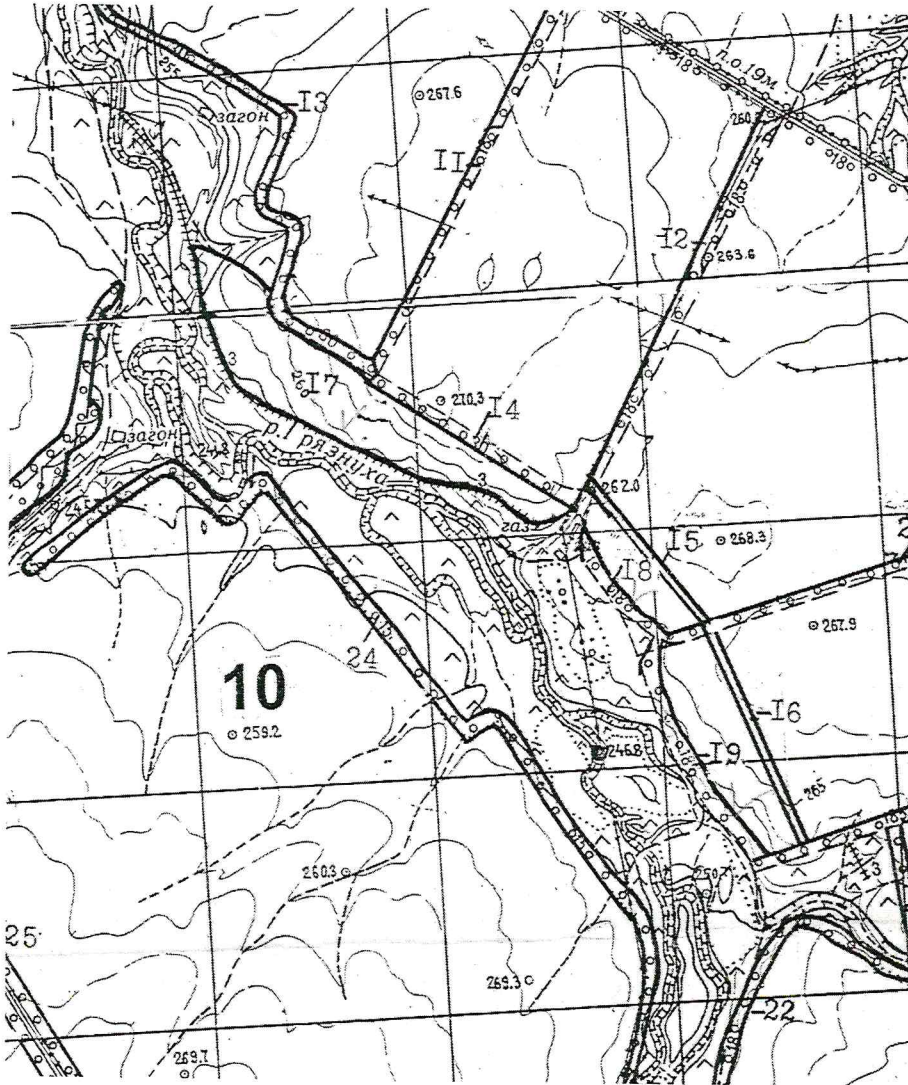

Первый заместитель
министра - начальник
управления лесного
хозяйства
Колдаев А.В.

ФИО

03.10.2017

Дата



Подпись

МП

УТВЕРЖДАЮ:

Первый заместитель министра –
начальник управления лесного хозяйства
министерства природных ресурсов и
экологии Саратовской области

_____ Колдаев А.В.
«05» октября 2017г.

**Акт
лесопатологического обследования № 007/25**

лесных насаждений Энгельсского лесничества (лесопарка)

Саратовской области (субъект Российской Федерации)

Способ лесопатологического обследования: 1. Визуальный

2. Инструментальный

Место проведения:

Участковое лесничество	Урочище (дача)	Квартал (кварталы)	Выдел (выделы)	Площадь, га
Приволжское		6	2	16.0
Приволжское		6	3	30.0

Лесопатологическое обследование проведено на общей площади 46.0 га.

ЗАКЛЮЧЕНИЕ

Оценка текущего санитарного и лесопатологического состояния лесных насаждений, назначенные профилактические мероприятия по защите лесов, агитационные мероприятия:

В результате лесопатологического обследования насаждений выявлено: Санитарное состояние насаждений удовлетворительное, устойчивое. В насаждениях единично присутствует свежий и старый сухостой (5-я и 6-я категории состояния).

Исполнитель работ по проведению лесопатологического обследования:

Ф.И.О. Кондаков В.В.

Подпись _____



* Раздел включается в акт, в случае проведения лесопатологического обследования визуальным способом.

Приложение 1
к акту лесопатологического обследования
Ведомость лесных участков с выявленными несоответствиями таксационным описаниям

1	2	3	4	5	6	7	8	9	Таксационная характеристика											Заложено пробных площадей	
									10	11	12	13	14	15	16	17	18	19	20	21	
Источник данных	Год проведения лесоустройства	Номер квартала	Номер выдела	Площадь выдела, га	Целевое назначение лесов	Категория защитных лесов	Номер лесопатологического выдела	Площадь лесопатологического выдела, га	состав	попоза	возраст, лет	средняя высота, м	средний диаметр, см	тип леса	тип условий местопрорастания	плотота	бонитет	запас, куб. м/га	количество, шт.	общая площадь, га	
ТО	1993	6	2	16,0	Защитные	противо-эрозионные леса	-	-	8С2В	С	6	5	8	Сзлп	А1	0,6	3	-	-	-	
Ф	2017	6	2	16,0	Защитные	противо-эрозионные леса	-	-	8С2В	С	30	5	8	Сзлп	А1	0,6	3	-	-	-	
ТО	1993	6	3	30,0	Защитные	противо-эрозионные леса	-	-	8С2В	С	7	7	10	Стр	А2	0,7	2	60	-	-	
Ф	2017	6	3	30,0	Защитные	противо-эрозионные леса	-	-	8С2В	С	31	7	10	Стр	А2	0,7	2	60	-	-	

Примечание:

ТО - таксационные описания

Ф - фактическая характеристика лесного насаждения

Исполнитель работ по проведению лесопатологического обследования:

Ф.И.О. Кондаков В.В.

Подпись

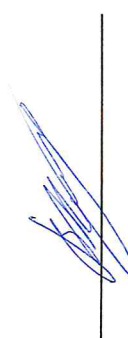

Приложение 1.1

к акту лесопатологического обследования

Результаты проведения лесопатологического обследования лесных насаждений за август 2017г.

(месяц)

Субъект Российской Федерации Саратовская область Лесничество (лесопарк) Энгельское

Участковое лесничество Приволжское Урочище (лесная дача) -----

Номер квартала	Номер выдела	Площадь выдела, га	Лесовое назначение лесов	Категория защитных лесов	Номер лесопатологического выдела	Площадь лесопатологического выдела, га	Таксационная характеристика						Распределение деревьев по категориям состояния, % от запаса										Признаки повреждения деревьев	Доля поврежденных деревьев, %	Причина ослабления, повреждения	Подлежит рубке, %	Вид	Назначенные мероприятия								
							состав	возраст, лет*	средняя высота, м	средний диаметр, см	тип леса	полнота	бонитет	запас, куб. м/га	число деревьев на проб, шт.	без признаков ослабления	ослабленные	сильно ослабленные	усыхающие	свежий сухой	старый сухой	свежий ветровал							старый ветровал	свежий бурелом	старый бурелом	аварийные лесовья	111, 160	111, 160	111, 160	
1	2	3	4	5	6	7	8	9	10	11	12	13	14	15	16	17	18	19	20	21	22	23	24	25	26	27	28	29	30	31	32	33	34			
6	2	16,0	защитные	142	-	-	С	30	5	8		Сзпл	0,6	3	0	-	89	9	2	0	0	0	0	0	0	0	0	111, 160	11	630	-	-	-	-		
6	3	30,0	защитные	142	-	-	С	31	7	10		Стр	0,7	2	60	-	92	8	0	0	0	0	0	0	0	0	111, 160	8	630	-	-	-	-			
Итого		46,0															96	4	0	0	0	0	0	0	0	0	160	4								

Показатели, не соответствующие таксационному описанию отмечаются «*»

Примечание:

Категория защитных лесов:

142 - противозерозионные леса.

Признаки повреждения деревьев:

111 - усыхание <1/4 ветвей в кроне прошлых лет;

160 - ажурность кроны.

Причина ослабления, повреждения:

630 - внутривидовая конкуренция.

Исполнитель работ по проведению лесопатологического обследования:

Ф.И.О. Кондаков В.В.

Дата составления документа 25.09.2017г.

Подпись

Телефон: 8 (8462) 62-00-20

ВЫПИСКА ИЗ ГОСУДАРСТВЕННОГО ЛЕСНОГО РЕЕСТРА

на «03» октября 2017г.

Орган государственной власти, осуществляющий ведение государственного лесного реестра на территории Саратовской области: **министерство природных ресурсов и экологии Саратовской области в лице первого заместителя министра - начальника управления лесного хозяйства Колдаева А.В.**

Правообладатель земель лесного фонда на территории Саратовской области: **министерство природных ресурсов и экологии Саратовской области** (согласно п. 11 Положения о министерстве природных ресурсов и экологии Саратовской области, утвержденного постановлением Правительства Саратовской области от 08 октября 2013 г. № 537-П «Вопросы министерства природных ресурсов и экологии Саратовской области» и п.п. 2 п.1 ст. 83 Лесного кодекса РФ)

Заявитель: Министерство природных ресурсов и экологии Саратовской области (во исполнении пункта 1.7 протокола совещания Департамента лесного хозяйства по Приволжскому федеральному округу, ФБУ «Рослесозащита» №01-05/3678 от 27.12.2016)

Информация по запрашиваемому лесному участку:

Собственность: Российской Федерации

Категория земель: земли лесного фонда

ХАРАКТЕРИСТИКА ЛЕСНОГО УЧАСТКА

Адрес (местоположение) лесного участка: Ровенский район

Лесничество	Энгельское
Участковое лесничество	Приволжское
Общая площадь, га	46,0
Категория лесов	Защитные
Категория защитности лесов	Ценные леса: леса, расположенные в пустынных, полупустынных, лесостепных, лесотундровых зонах, степях, горах
Возможный вид использования	Заготовка древесины

Таксационная характеристика лесного участка (по материалам лесоустройства 1994 г.):

№ квартала	№ выдела	Площадь, га	Состав	Возраст	Высота	Диаметр	Бонитет	Тип леса	ТУМ	Полнота	Запас, м3/га
6	2	16,0	8с2вм	6	1		3	Сзлл	A1	0,6	
6	3	30,0	8с2вм	12	7	10	2	Стр	A2	0,7	60
Итого		46,0									

Наименование, местонахождение юридического лица /ФИО физического лица/ - **лесопользователя (арендатора) /договор аренды лесного участка отсутствует.**

(договор аренды лесного участка, постоянное (бессрочное) пользование лесным участком, договор безвозмездного срочного пользования лесным участком, реквизиты договора, срок пользования)

Особые отметки: нет. Акт лесопатологического обследования №007/25.

Первый заместитель министра
- начальник управления
лесного хозяйства
Колдаев А.В.

ФИО

03.10.2017

Дата

Подпись

МП



Карта-схема расположения и границы лесного участка Саратовская область

(субъект Российской Федерации, муниципальное образование)

Лесничество (лесопарк) **Энгельское**

(название)

Участковое лесничество **Приволжское**, квартал 6

(название)

Собственность - Российской Федерации;

акционерное общество
"Тарлыковское"

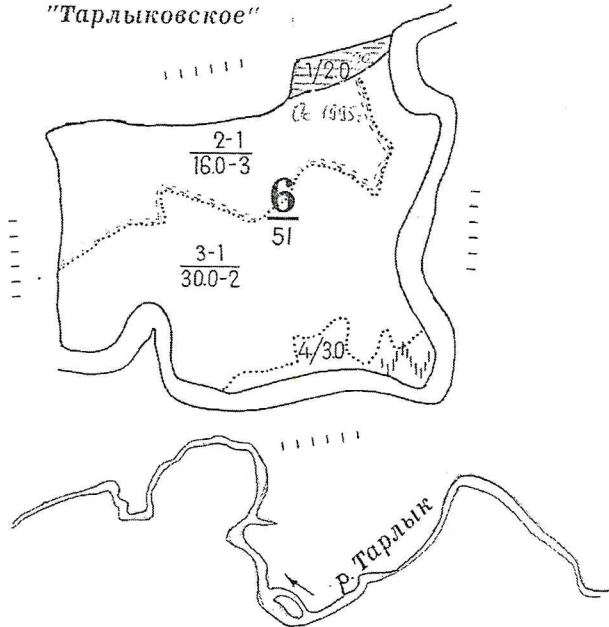

Первый заместитель
министра - начальник
управления лесного
хозяйства
Колдаев А.В.

ФИО

03.10.2017

Дата



Подпись

МП

УТВЕРЖДАЮ:

Первый заместитель министра –
начальник управления лесного хозяйства
министерства природных ресурсов и
экологии Саратовской области

_____ Колдаев А.В.

«05» октября 2017г.

**Акт
лесопатологического обследования № 008/25**

лесных насаждений Энгельсского лесничества (лесопарка)

Саратовской области (субъект Российской Федерации)

Способ лесопатологического обследования: 1. Визуальный

2. Инструментальный

Место проведения:

Участковое лесничество	Урочище (дача)	Квартал (кварталы)	Выдел (выделы)	Площадь, га
Приволжское		4	6	4.0

Лесопатологическое обследование проведено на общей площади 4.0 га.

ЗАКЛЮЧЕНИЕ

Оценка текущего санитарного и лесопатологического состояния лесных насаждений, назначенные профилактические мероприятия по защите лесов, агитационные мероприятия:

В результате лесопатологического обследования насаждений выявлено: Санитарное состояние насаждений удовлетворительное, устойчивое. В насаждениях единично присутствует свежий и старый сухостой (5-я и 6-я категории состояния).

Исполнитель работ по проведению лесопатологического обследования:

Ф.И.О. Кондаков В.В.

Подпись _____



* Раздел включается в акт, в случае проведения лесопатологического обследования визуальным способом.

Приложение 1
к акту лесопатологического обследования
Ведомость лесных участков с выявленными несоответствиями таксационным описаниям

1	2	3	4	5	6	7	8	9	Таксационная характеристика										Заложено пробных площадей			
									Источник данных	Год проведения лесопроизводства	Номер квартала	Номер выдела	Площадь выдела, га	Целевое назначение лесов	Категория защитных лесов	Номер лесопатологического выдела	Площадь лесопатологического выдела, га	состав	11	12	13	14
ТО	1993	4	6	15,0	Защитные	противо-эрозионные леса	-	-	10ЯБ	ЯБ	2	1	2	Дос	Д2	0,7	3	-	-	-	-	-
Ф	2017	4	6	15,0	Защитные	противо-эрозионные леса	-	-	10ЯБ	ЯБ	26	1	2	Дос	Д2	0,7	3	-	-	-	-	-

Примечание:

ТО - таксационные описания

Ф - фактическая характеристика лесного насаждения

Исполнитель работ по проведению лесопатологического обследования:

Ф.И.О. Кондаков В.В.

Подпись

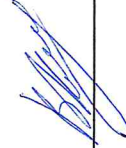

Приложение 1.1

к акту лесопатологического обследования
Результаты проведения лесопатологического обследования лесных насаждений за август 2017г.

(месяц)

Субъект Российской Федерации Саратовская область
 Учасковое лесничество Приволжское

Лесничество (лесопарк) Энгельское
 Урочище (лесная дача) -----

1	2	3	4	5	6	7	Таксационная характеристика						Распределение деревьев по категории состояния, % от запаса										33	34									
							8	9	10	11	12	13	14	15	16	17	18	19	20	21	22	23			24	25	26	27	28	29	30	31	32
Номер квартала	Номер выдела	Площадь выдела, га	Целевое назначение лесов	Категория защитных лесов	Номер лесопатологического выдела	Площадь лесопатологического выдела, га	состав	попуда	возраст, лет*	средняя высота, м	средний диаметр, см	тип леса	полнота	тоннет	запас, куб. м/га	Число деревьев на пробе, шт.	без признаков ослабления	ослабленные	сильно ослабленные	усыхающие	свежий сухостой	старый сухостой	свежий ветровал	старый ветровал	свежий бурелом	старый бурелом	аварийные лесовы	Признаки повреждения деревьев	Доля поврежденных деревьев, %	Причина ослабления, поврежденная	Полужит рубке, %	Назначенные мероприятия	
1	2	3	4	5	6	7	8	9	10	11	12	13	14	15	16	17	18	19	20	21	22	23	24	25	26	27	28	29	30	31	32	33	34
4	6	15,0	Защитные	146	2	4,0	10ЯБ	ЯБ	26	1	2	Дос	0,7	3	-	85	9	6	0	0	0	0	0	0	0	0	111,	15	810	-	-	-	
Итого		15,0																									112						

Показатели, не соответствующие таксационному описанию отмечаются «*»

Примечание:

Категория защитных лесов:

146 - лесные плодовые насаждения.

Признаки повреждения деревьев:

111 - усыхание <1/4 ветвей в кроне прошлых лет;

112 - усыхание от 1/4 до 1/2 ветвей в кроне прошлых лет.

Причина ослабления, повреждения:

810 - неблагоприятные условия произрастания.

Исполнитель работ по проведению лесопатологического обследования:

Ф.И.О. Кондаков В.В.

Дата составления документа 25.08.2017г.

Подпись

Телефон: 8 (8452) 62-00-20

ВЫПИСКА ИЗ ГОСУДАРСТВЕННОГО ЛЕСНОГО РЕЕСТРА

на «26» сентября 2017г.

Орган государственной власти, осуществляющий ведение государственного лесного реестра на территории Саратовской области: **министерство природных ресурсов и экологии Саратовской области в лице первого заместителя министра - начальника управления лесного хозяйства Колдаева А.В.**

Правообладатель земель лесного фонда на территории Саратовской области: **министерство природных ресурсов и экологии Саратовской области** (согласно п. 11 Положения о министерстве природных ресурсов и экологии Саратовской области, утвержденного постановлением Правительства Саратовской области от 08 октября 2013 г. № 537-П «Вопросы министерства природных ресурсов и экологии Саратовской области» и п.п. 2 п.1 ст. 83 Лесного кодекса РФ)

Заявитель: Министерство природных ресурсов и экологии Саратовской области (во исполнении пункта 1.7 протокола совещания Департамента лесного хозяйства по Приволжскому федеральному округу, ФБУ «Рослесозащита» №01-05/3678 от 27.12.2016)

Информация по запрашиваемому лесному участку:

Собственность: Российской Федерации

Категория земель: земли лесного фонда

ХАРАКТЕРИСТИКА ЛЕСНОГО УЧАСТКА

Адрес (местоположение) лесного участка: Ровенский район

Лесничество	Энгельское
Участковое лесничество	Приволжское
Общая площадь, га	4,0
Категория лесов	Защитные
Категория защитности лесов	Ценные леса: лесные плодовые насаждения;
Возможный вид использования	Заготовка древесины

Таксационная характеристика лесного участка (по материалам лесоустройства 1994 г.):

№ квартала	№ выдела	Площадь, га	Состав	Возраст	Высота	Диаметр	Бонитет	Тип леса	ТУМ	Полнота	Запас, м3/га
4	чб	4,0	10Яб	2	1	2	3	Дос	Д2	0,7	
Итого		4,0									

Наименование, местонахождение юридического лица /ФИО физического лица/ - **лесопользователя (арендатора) /договор аренды лесного участка отсутствует.**

(договор аренды лесного участка, постоянное (бессрочное) пользование лесным участком, договор безвозмездного срочного пользования лесным участком, реквизиты договора, срок пользования)

Особые отметки: нет. Акт лесопатологического обследования №008/25.

Первый заместитель министра
- начальник управления
лесного хозяйства

Колдаев А.В.

ФИО

26.09.2017 Подпись

Дата

МП



Карта-схема расположения и границы лесного участка

Саратовская область

(субъект Российской Федерации, муниципальное образование)

Лесничество (лесопарк) **Энгельское**

(название)

Участковое лесничество **Приволжское, квартал 4**

(название)

Собственность - Российской Федерации;

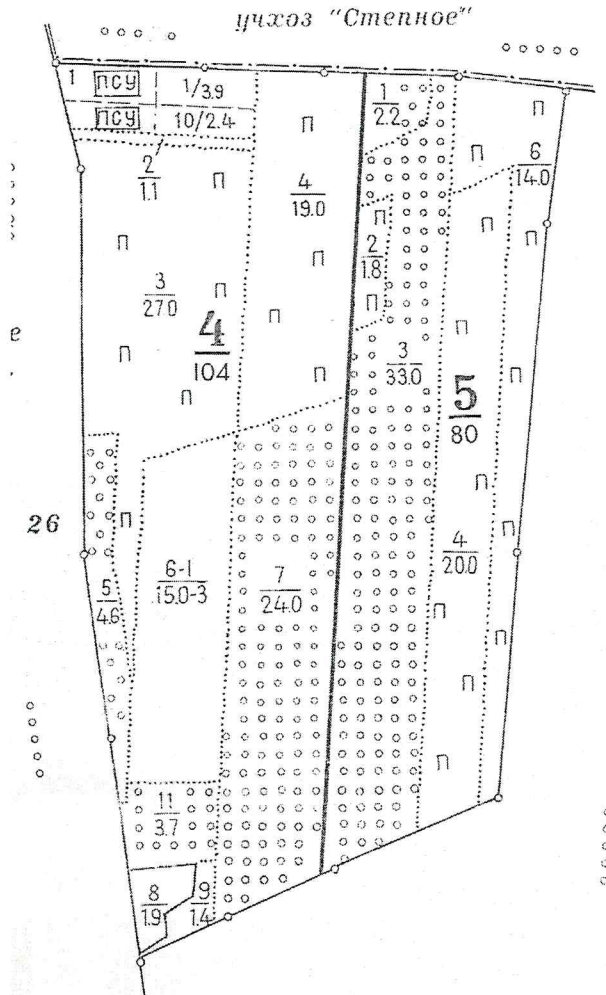

Первый заместитель
министра - начальник
управления лесного
хозяйства

Колдаев А.В.

ФИО

26.09.2017 Подпись

Дата



УТВЕРЖДАЮ:

Первый заместитель министра –
начальник управления лесного хозяйства
министерства природных ресурсов и
экологии Саратовской области

 Колдаев А.В.

« 05 » октябрь 2017 г.

**Акт
лесопатологического обследования № 009/25**

лесных насаждений Энгельсского лесничества (лесопарка)

Саратовской области (субъект Российской Федерации)

Способ лесопатологического обследования: 1. Визуальный

2. Инструментальный

Место проведения:

Участковое лесничество	Урочище (дача)	Квартал (кварталы)	Выдел (выделы)	Площадь, га
Энгельское		27	5	28.0

Лесопатологическое обследование проведено на общей площади 28.0 га.

1. Визуальное лесопатологическое обследование. *

Наземное

Дистанционное

1.1. На площади 28.0 га фактическая таксационная характеристика лесного насаждения соответствует (не соответствует) таксационному описанию (нужное подчеркнуть). Причины несоответствия: таксационное описание 1993 года.

Список участков с выявленными несоответствиями приведён в приложении 1 к настоящему Акту.

1.2. Лесные насаждения с нарушенной и утраченной устойчивостью выявлены на площади 0,0 га:

Участковое лесничество	Урочище (дача)	Площадь, га		Причина ослабления (гибели)
		с нарушенной устойчивостью	с утраченной устойчивостью	
Итого:				

Состояние обследованных лесных насаждений приведено в приложениях 1.1–1.4 к Акту в зависимости от метода проведения ЛПО.

1.3. В обследованных лесных участках прогнозируется:

Прогноз	Площадь, га
Ослабление лесных насаждений	–
Усыхание лесных насаждений различной степени	–
Развитие очагов вредных организмов	–

1.4. Обнаружено загрязнение лесного участка отходами и выбросами:

промышленными

бытовыми

Вид загрязнения	Размеры загрязнения			Объём, кбм	Площадь загрязнения, га
	длина, м	ширина, м	высота, м		
–	–	–	–	–	–
–	–	–	–	–	–
–	–	–	–	–	–

ЗАКЛЮЧЕНИЕ

Оценка текущего санитарного и лесопатологического состояния лесных насаждений, назначенные профилактические мероприятия по защите лесов, агитационные мероприятия:

В результате лесопатологического обследования насаждений выявлено: Санитарное состояние насаждений удовлетворительное, устойчивое. В насаждениях единично присутствует свежий и старый сухостой (5-я и 6-я категории состояния).

Исполнитель работ по проведению лесопатологического обследования:

Ф.И.О. Кондаков В.В.

Подпись _____



* Раздел включается в акт, в случае проведения лесопатологического обследования визуальным способом.

Приложение 1

к акту лесопатологического обследования

Ведомость лесных участков с выявленными несоответствиями таксационным описаниям

1	2	3	4	5	6	7	8	9	Таксационная характеристика										Заложено пробных площадей		
									Источник данных	Год проведения лесопроизводства	Номер квартала	Номер выдела	Площадь выдела, га	Целевое назначение лесов	Категория защитных лесов	Номер лесопатологического выдела	Площадь лесопатологического выдела, га	состав	порода	возраст, лет	средняя высота, м
ТО	1993	27	5	28.0	Защитные	зеленые зоны	-	-	-	10С	С	13	7	12	Стр	А2	0.6	1	50	-	-
Ф	2017	27	5	58.0	Защитные	зеленые зоны	-	-	-	10С	С	37	7	12	Стр	А2	0.6	1	50	-	-

Примечание:

ТО - таксационные описания

Ф - фактическая характеристика лесного насаждения

Исполнитель работ по проведению лесопатологического обследования:

Ф.И.О. Кондаков В.В.

Подпись

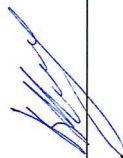

Приложение 1.1

к акту лесопатологического обследования

Результаты проведения лесопатологического обследования лесных насаждений за август 2017г.

(месяц)

Лесничество (лесопарк) Энгельское

Субъект Российской Федерации Саратовская область

Участковое лесничество Энгельское Урочище (лесная дача) -----

Номер квартала	Номер выдела	Площадь выдела, га	Целевое назначение лесов	Категория защитных лесов	Номер лесопатологического выдела	Площадь лесопатологического выдела, га	Таксационная характеристика							Число деревьев на пробе, шт.	Распределение деревьев по категориям состояния, % от запаса										Признаки повреждения деревьев	Доля поврежденных деревьев, %	Причина ослабления, повреждения	Подлежит рубке, %	Назначенные мероприятия							
							состав	попада	возраст, лет*	средняя высота, м	средний диаметр, см	тип леса	полнота		бонитет	запас, куб. м/га	без признаков ослабления	ослабленные	сильно ослабленные	усыхающие	свежий сухостой	старый сухостой	свежий ветровал	старый ветровал					свежий бурелом	старый бурелом	аварийные лесовья	Признаки повреждения деревьев	Доля поврежденных деревьев, %	Причина ослабления, повреждения	Подлежит рубке, %	Вид
1	2	3	4	5	6	7	8	9	10	11	12	13	14	15	16	17	18	19	20	21	22	23	24	25	26	27	28	29	30	31	32	33	34			
27	5	28.0	Защитные	133	-	-	10С	С	37	7	12	Стр	0.6	1	50	-	93	7	0	0	0	0	0	0	0	0	0	160	7	630	-	-	-	-	-	
Итого		28.0																																		

Показатели, не соответствующие таксационному описанию отменяется («*»)

Примечание:

Категория защитных лесов:

133 - зеленые зоны.

Признаки повреждения деревьев:

160 - ажурность кроны.

Причина ослабления, повреждения:

630 - внутривидовая конкуренция.

Исполнитель работ по проведению лесопатологического обследования:

Ф.И.О. Кондаков В.В.

Дата составления документа 25.08.2017г.

Подпись

Телефон: 8 (8452) 62-00-20



ВЫПИСКА ИЗ ГОСУДАРСТВЕННОГО ЛЕСНОГО РЕЕСТРА

на «03» октября 2017г.

Орган государственной власти, осуществляющий ведение государственного лесного реестра на территории Саратовской области: **министерство природных ресурсов и экологии Саратовской области в лице первого заместителя министра - начальника управления лесного хозяйства Колдаева А.В.**

Правообладатель земель лесного фонда на территории Саратовской области: **министерство природных ресурсов и экологии Саратовской области** (согласно п. 11 Положения о министерстве природных ресурсов и экологии Саратовской области, утвержденного постановлением Правительства Саратовской области от 08 октября 2013 г. № 537-П «Вопросы министерства природных ресурсов и экологии Саратовской области» и п.п. 2 п.1 ст. 83 Лесного кодекса РФ)

Заявитель: Министерство природных ресурсов и экологии Саратовской области (во исполнении пункта 1.7 протокола совещания Департамента лесного хозяйства по Приволжскому федеральному округу, ФБУ «Рослесозащита» №01-05/3678 от 27.12.2016)

Информация по запрашиваемому лесному участку:

Собственность: Российской Федерации

Категория земель: земли лесного фонда

ХАРАКТЕРИСТИКА ЛЕСНОГО УЧАСТКА

Адрес (местоположение) лесного участка: Энгельский район

Лесничество Энгельское

Участковое лесничество Энгельское

Общая площадь, га 28,0

Категория лесов Защитные

Категория защитности лесов леса, выполняющие функции защиты природных и иных объектов: лесопарковые зоны

Возможный вид использования Заготовка древесины

Таксационная характеристика лесного участка (по материалам лесоустройства 1994 г.):

№ квартала	№ выдела	Площадь, га	Состав	Возраст	Высота	Диаметр	Бонитет	Тип леса	ТУМ	Полнота	Запас, м3/га
27	5	28,0	10с+яз+а+яб	13	7	12	1а	Стр	A2	0,6	50
Итого		28,0									

Наименование, местонахождение юридического лица /ФИО физического лица/ - лесопользователя (арендатора) /договор аренды лесного участка: отсутствует.

Особые отметки: нет. Акт лесопатологического обследования №009/25.

Первый заместитель министра
- начальник управления
лесного хозяйства
Колдаев А.В.

ФИО

03.10.2017 Подпись

Дата



МП

Карта-схема расположения и границы лесного участка

Саратовская область

(субъект Российской Федерации, муниципальное образование)

Лесничество (лесопарк) **Энгельское**

(название)

Участковое лесничество **Энгельское, квартал 27**

(название)

Собственность - Российской Федерации;

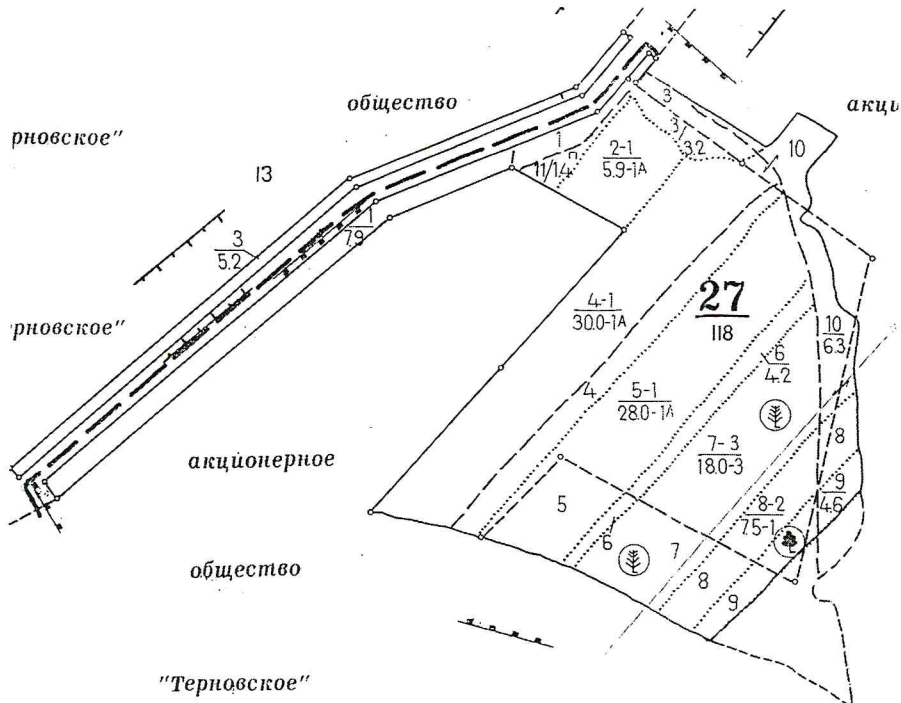

Первый заместитель
министра - начальник
управления лесного
хозяйства
Колдаев А.В.

ФИО

03.10.2014

Дата

Подпись

МП

