

СОГЛАСОВАНО:

Первый заместитель министра -
начальник управления лесного
хозяйства министерства природных
ресурсов и экологии
Саратовской области

В.Г. Попов
« 02 » апреля 2021 г.

Проект ухода за лесами

1. Наименование вида мероприятия по уходу за лесами: рубка ухода за лесом
(проходная рубка)

2. Этапы и сроки проведения работ: 1-4 квартал 2021 г.,
(наименование, срок проведения)
учета и оценки результатов осмотр места рубки, 4 квартал 2021 г.
(наименование, срок проведения)

3. Характеристика местоположения лесного участка:
лесничество Екатериновское Саратовской области,
участковое лесничество Бакурское
категория защитных лесов лесостепные леса
квартал 32 выдел 5 площадь лесного участка 2,7 га.

4. Характеристика лесорастительных условий лесного участка:
тип лесорастительных условий СТР, А2 бонитет 2, рельеф равнинный,
гидрологические условия незатапливаемый,
почвы дерновые, слабо и среднеподзоленные, песчаные.

5. Характеристика насаждения: исходная (до проведения мероприятий по уходу за лесами), проектируемая (после проведения мероприятий по уходу за лесами)

Выдел	Состав древостоя		Возраст по породам, лет		Диаметр по породам, см		Высота по породам, м		Количество деревьев по породам, тыс. шт./га		Сомкнутость полнота (G) по породам		Подрост: состав, возраст, высота, количество, тыс. шт./га, площадь, га.	
	исходный	проектируемый	исходный	проектируемый	исходный	проектируемый	исходный	проектируемый	исходный	проектируемый	исходный	проектируемый	исходный	проектируемый
1	2	3	4	5	6	7	8	9	10	11	12	13	14	15
5	10С	10С	70	71	24	26	21	22	0,65	0,59	0,8	0,7	-	-

Лесохозяйственные особенности лесного участка нет

6. Основные характеристики мероприятий по уходу за лесами:
интенсивность рубки 11%
минимальная сомкнутость крон (для молодняков) 0,7,
сумма площадей сечений до рубки 30,0
сумма площадей сечений после рубки 27,0 м²,
объем вырубаемой древесины 86 м³.

7. Характеристика вырубаемой части насаждений: деревья, мешающие росту и формированию крон, лучших и вспомогательных деревьев; деревья неудовлетворительного состояния (сухостойные, буреломные, сильно повреждённые вредными организмами); деревья с неудовлетворительным качеством ствола и кроны (искривлённые, с сучками-пасынками, с сильно разросшейся, низко опущенной кроной и большим сбегом ствола)

8. Технология выполнения работ (с указанием выполняемых технологических операций, последовательности их выполнения по элементам лесосеки (технологические полосы, волоки, технологические (погрузочные) пункты)

Технологический погрузочный пункт 0,1% от площади, технологические волоки 15-20 метров шириной, валка обрезка сучьев, раскряжевка, трелевка, укладка в штабель.

Приложение: схема расположения участка;
акт натурного обследования лесного участка.

Проект составил «31» 03 2021 г.

Начальник Екатериновского
производственного участка
(должность),

(подпись)



Полетаев С.П.

(Ф.И.О.)

Руководитель

ГАУ « Аркадакский лесхоз»

(наименование лесохозяйственного учреждения)

И.о.директора
(должность),



(подпись)

Гроль Е.В.

(Ф.И.О.)

АКТ

натурного обследования лесного участка назначаемого под рубку ухода

С. Бутурлинка
(населенный пункт)

06.08.20 г.
(дата)

Семёнова Е.А. гл. лесничий, уч. лесничий Бакурского участкового лесничества Фолимошин А.А.
(Ф.И.О., должности)

провели натурное техническое обследование лесного участка,
в целях проведения рубки ухода (проходная рубка)

При обследовании уточнены материалы лесоустройства и установлено:

1. Таксационное описание по материалам лесоустройства

Наименование лесничества	№ квартала	№ выдела	Площадь, га	Состав насаждения	Класс возраста возраст, лет	Бонитет	Полнота	Общий запас древесины, куб. м
Бакурское	32	5	2,7	10С	3/45	1	0,8	648
Итого								648

2. Таксационное описание по данным натурного обследования

Наименование лесничества	№ квартала	№ выдела	Площадь, га	Состав насаждения	Класс возраста возраст, лет	Бонитет	Полнота	Общий запас древесины, куб. м
Екатериновское	32	5	2,7	10С	4/70	2	0,8	810
Итого								810

3. Обоснование назначения участка в рубку:

улучшение качественной характеристики главной породы

4. Лесохозяйственные особенности участка нет

5. При составлении акта сделаны следующие замечания и предложения нет

Лица, проводившие обследование:

Семёнова Е.А.

(Ф.И.О., подпись)

Фолимошин А.А.

(Ф.И.О., подпись)

Неотъемлемой частью акта является схема расположения и границ лесного участка.

СХЕМА
расположения лесных насаждений

Местоположение лесных насаждений (лесничество, участковое лесничество, квартал, выдел): Екатеринбургское лесничество, Бакурское уч. лесничество, кв. 32 в. 5

Масштаб: 1: 10000

Площадь: 2,7 га

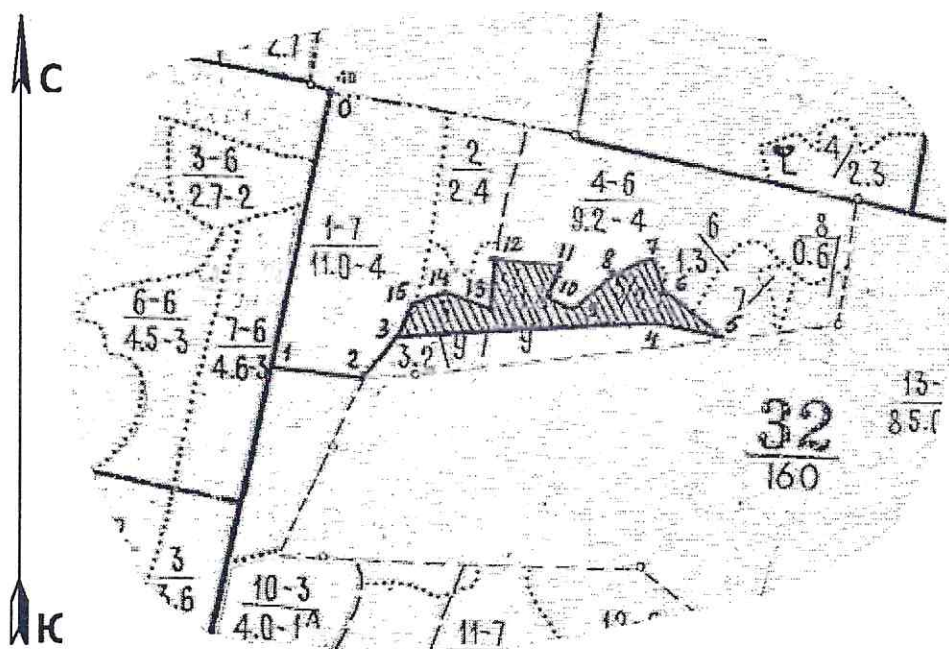

Геоданные		
точки	румбы	длина(м)
0 - 1	ЮЗ -10 ⁰	430
1 - 2	ЮВ -87 ⁰	130
2 - 3	СВ -20 ⁰	80
3 - 4	СВ -85 ⁰	400
4 - 5	ЮВ -75 ⁰	100
5 - 6	СЗ -45 ⁰	110
6 - 7	СЗ -15 ⁰	50
7 - 8	ЮЗ -62 ⁰	70
8 - 9	ЮЗ -45 ⁰	80
9 - 10	СЗ -70 ⁰	40
10 - 11	СВ -12 ⁰	50
11 - 12	СЗ -89 ⁰	100
12 - 13	ЮЗ -2 ⁰	70
13 - 14	СЗ -67 ⁰	70
14 - 15	ЮЗ -70 ⁰	60
15 - 3	ЮЗ -20 ⁰	40

Условные обозначения:

- Граница квартала —————
 Граница выдела
 Отводимый участок 

Выкопировку составил:  Начальник Екатеринбургского
 производственного участка Полетаев С.П.

СОГЛАСОВАНО:

Первый заместитель министра -
начальник управления лесного
хозяйства министерства природных
ресурсов и экологии
Саратовской области

В.Г. Попов
« 22 » апреля 2021 г.

Проект ухода за лесами

1. Наименование вида мероприятия по уходу за лесами: рубка ухода за лесом
(проходная рубка)

2. Этапы и сроки проведения работ: 1-4 квартал 2021 г.,
(наименование, срок проведения)

учета и оценки результатов осмотр места рубки, 4 квартал 2021г.
(наименование, срок проведения)

3. Характеристика местоположения лесного участка:
лесничество Екатериновское Саратовской области,
участковое лесничество Бакурское
категория защитных лесов лесостепные леса
квартал 32 выдел 9 площадь лесного участка 3,2 га.

4. Характеристика лесорастительных условий лесного участка:
тип лесорастительных условий СЗЛЛ ,А1 бонитет 2 , рельеф равнинный ,
гидрологические условия незатапливаемый,
почвы дерново-слабоподзолистые, песчаные.

5. Характеристика насаждения: исходная (до проведения мероприятий по уходу за
лесами), проектируемая (после проведения мероприятий по уходу за лесами)

Выдел	Состав древостоя		Возраст по породам, лет		Диаметр по породам, см		Высота по породам, м		Количество деревьев по породам, тыс. шт./га		Сомкнутость полнота (G) по породам		Подрост: состав, возраст, высота, количество, тыс. шт./га, площадь, га.	
	исходный	проектируемый	исходный	проектируемый	исходный	проектируемый	исходный	проектируемый	исходный	проектируемый	исходный	проектируемый	исходный	проектируемый
1	2	3	4	5	6	7	8	9	10	11	12	13	14	15
9	10С	10С	70	71	24	26	21	22	0,775	0,698	0,8	0,7	-	-

Лесохозяйственные особенности лесного участка нет

6. Основные характеристики мероприятий по уходу за лесами:

интенсивность рубки 10 %

минимальная сомкнутость крон (для молодняков) 0,7 ,

сумма площадей сечений до рубки 30,0

сумма площадей сечений после рубки 27,0 м²,

объем вырубаемой древесины 96 м³.

7. Характеристика вырубаемой части насаждений: деревья, мешающие росту и формированию крон лучших и вспомогательных деревьев; деревья неудовлетворительного состояния (сухостойные, буреломные, сильно повреждённые вредными организмами); деревья с неудовлетворительным качеством ствола и кроны (искривлённые, с сучками-пасынками, с сильно разросшейся, низко опущенной кроной и большим сбегом ствола)

8. Технология выполнения работ (с указанием выполняемых технологических операций, последовательности их выполнения по элементам лесосеки (технологические полосы, волоки, технологические (погрузочные) пункты)

Технологический погрузочный пункт 0,1% от площади, технологические волоки 15-20 метров шириной, валка обрезка сучьев, раскряжевка, трелевка, укладка в штабель.

Приложение: схема расположения участка;
акт натурного обследования лесного участка.

Проект составил « 31 » 03 2021 г.

Начальник Екатеринбургского
производственного участка
(должность),

(подпись)



Полетаев С.П.

(Ф.И.О.)

Руководитель

ГАУ « Аркадакский лесхоз »
(наименование лесохозяйственного учреждения)

И.о.директора
(должность),

М.П.



(подпись)

Гроль Е.В.

(Ф.И.О.)

АКТ

натурного обследования лесного участка назначаемого под рубку ухода

С. Бугурлинка
(населенный пункт)

06.08.2020 г.
(дата)

Семёнова Е.А. гл. лесничий, уч. лесничий Бакурского участкового лесничества Фолимошин А.А.
(Ф.И.О., должности)

провели натурное техническое обследование лесного участка,
в целях проведения рубки ухода (проходная рубка)

При обследовании уточнены материалы лесоустройства и установлено:

1. Таксационное описание по материалам лесоустройства

Наименование лесничества	№ квартала	№ выдела	Площадь, га	Состав насаждения	Класс возраста возраст, лет	Бонитет	Полнота	Общий запас древесины, куб. м
Бакурское	32	9	3,2	10С+Яз	3/45	2	0,7	480
Итого								480

2. Таксационное описание по данным натурного обследования

Наименование лесничества	№ квартала	№ выдела	Площадь, га	Состав насаждения	Класс возраста возраст, лет	Бонитет	Полнота	Общий запас древесины, куб. м
Екатериновское	32	9	3,2	10С+Яз	4/70	2	0,8	960
Итого								960

3. Обоснование назначения участка в рубку:

улучшение качественной характеристики главной породы _____

4. Лесохозяйственные особенности участка нет

5. При составлении акта сделаны следующие замечания и предложения нет

Лица, проводившие обследование:

Семенова Е.А.

(Ф.И.О., подпись)

Фолимошин А.А.

(Ф.И.О., подпись)

Неотъемлемой частью акта является схема расположения и границ лесного участка.

СХЕМА
расположения лесных насаждений

Местоположение лесных насаждений (лесничество, участковое лесничество, квартал, выдел): Екатеринбургское лесничество, Бакурское уч. лесничество, кв. 32 в. 9

Масштаб: 1: 10000

Площадь: 3,2 га

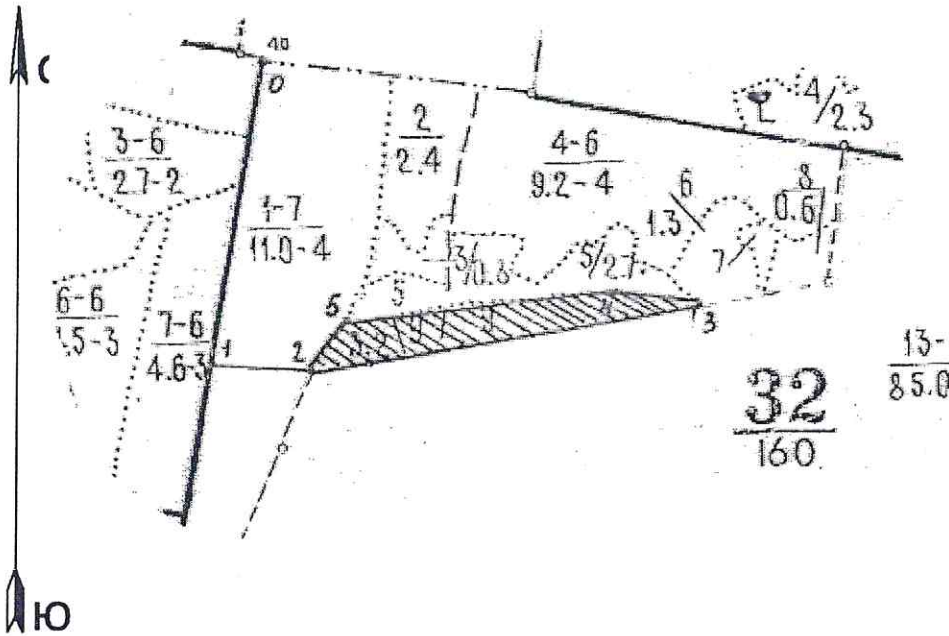

Геоданные		
точки	румбы	длина(м)
0 - 1	ЮЗ -10 ⁰	430
1 - 2	ЮВ -87 ⁰	130
2 - 3	СВ -78 ⁰	555
3 - 4	СЗ -75 ⁰	120
4 - 5	ЮЗ-80 ⁰	420
5 - 2	ЮЗ-45 ⁰	100

Условные обозначения:

- Граница квартала —————
 Граница выдела
 Отводимый участок 

Выкопировку составил:  Начальник Екатеринбургского
 производственного участка Полетаев С.П.

СОГЛАСОВАНО:

Первый заместитель министра -
начальник управления лесного
хозяйства министерства природных
ресурсов и экологии
Саратовской области

В.Г. Попов

«02» апреля 2021 г.

Проект ухода за лесами

1. Наименование вида мероприятия по уходу за лесами: рубка ухода за лесом
(прореживание)

2. Этапы и сроки проведения работ: _____ 1-4 квартал 2021 г.,
(наименование, срок проведения)

учета и оценки результатов осмотр места рубки, 4 квартал 2021г.
(наименование, срок проведения)

3. Характеристика местоположения лесного участка:
лесничество Екатериновское Саратовской области,
участковое лесничество Бакурское
категория защитных лесов лесостепные леса
квартал 13 выдел 6 площадь лесного участка 1,3 га.

4. Характеристика лесорастительных условий лесного участка:
тип лесорастительных условий СТРА2, бонитет 2, рельеф равнинный,
гидрологические условия незатапливаемый,
почвы дерново-слабоподзолистые, песчаные.

5. Характеристика насаждения: исходная (до проведения мероприятий по уходу за лесами), проектируемая (после проведения мероприятий по уходу за лесами)

Выдел	Состав древостоя		Возраст по породам, лет		Диаметр по породам, см		Высота по породам, м		Количество деревьев по породам, тыс. шт./га		Сомкнутость полнота (G) по породам		Подрост: состав, возраст, высота, количество, тыс. шт./га, площадь, га.	
	исходный	проектируемый	исходный	проектируемый	исходный	проектируемый	исходный	проектируемый	исходный	проектируемый	исходный	проектируемый	исходный	проектируемый
1	2	3	4	5	6	7	8	9	10	11	12	13	14	15
6	10С	10С	53	54	18	20	17	18	1,375	1,237	0,8	0,7	-	-

Лесохозяйственные особенности лесного участка нет

6. Основные характеристики мероприятий по уходу за лесами:
интенсивность рубки 10%

минимальная сомкнутость крон (для молодняков) 0,7,

сумма площадей сечений до рубки 27,5

сумма площадей сечений после рубки 24,75 м²,

объем вырубаемой древесины 29 м³.

7. Характеристика вырубаемой части насаждений: деревья, мешающие росту и формированию крон лучших и вспомогательных деревьев; деревья неудовлетворительного состояния (сухостойные, буреломные, сильно повреждённые вредными организмами); деревья с неудовлетворительным качеством ствола и кроны (искривлённые, с сучками- пасынками, с сильно разросшейся, низко опущенной кроной и большим сбегом ствола)

8. Технология выполнения работ (с указанием выполняемых технологических операций, последовательности их выполнения по элементам лесосеки (технологические полосы, волоки, технологические (погрузочные) пункты)

Технологический погрузочный пункт 0,1% от площади , технологические волоки 15-20 метров шириной, валка обрезка сучьев, раскряжевка, трелевка, укладка в штабель.

Приложение: схема расположения участка;
акт натурного обследования лесного участка.

Проект составил « 31 » 03 2021 г.

Начальник Екатеринбургского
производственного участка
(должность),

(подпись)



Полетаев С.П.

(Ф.И.О.)

Руководитель

ГАУ « Аркадакский лесхоз»

(наименование лесохозяйственного учреждения)

И.о. директора
(должность),



(подпись)

Гроль Е.В.

(Ф.И.О.)

АКТ

натурного обследования лесного участка назначаемого под рубку ухода

С. Бутурлинка
(населенный пункт)

06.08.2020 г.
(дата)

Семёнова Е.А. гл. лесничий, уч. лесничий Бакурского участкового лесничества Фолимошин А.А.
(Ф.И.О., должности)

провели натурное техническое обследование лесного участка,
в целях проведения рубки ухода (прореживание)

При обследовании уточнены материалы лесоустройства и установлено:

1. Таксационное описание по материалам лесоустройства

Наименование лесничества	№ квартала	№ выдела	Площадь, га	Состав насаждения	Класс возраста возраст, лет	Бонитет	Полнота	Общий запас древесины, куб. м
Бакурское	13	6	1,3	10С	2/28	1А	0,7	170
Итого								170

2. Таксационное описание по данным натурного обследования

Наименование лесничества	№ квартала	№ выдела	Площадь, га	Состав насаждения	Класс возраста возраст, лет	Бонитет	Полнота	Общий запас древесины, куб. м
Бакурское	13	6	1,3	10С	3/53	2	0,8	286
Итого								286

3. Обоснование назначения участка в рубку:

улучшение качественной характеристики главной породы

4. Лесохозяйственные особенности участка нет

5. При составлении акта сделаны следующие замечания и предложения нет

Лица, проводившие обследование:

Семенова Е.А.

(Ф.И.О., подпись)

Фолимошин А.А.

(Ф.И.О., подпись)

Неотъемлемой частью акта является схема расположения и границ лесного участка.

СХЕМА
расположения лесных насаждений

Местоположение лесных насаждений (лесничество, участковое лесничество, квартал, выдел): Екатериновское лесничество, Бакурское уч. лесничество, кв. 13 в. 6

Масштаб: 1:10000

Площадь: 1,3 га

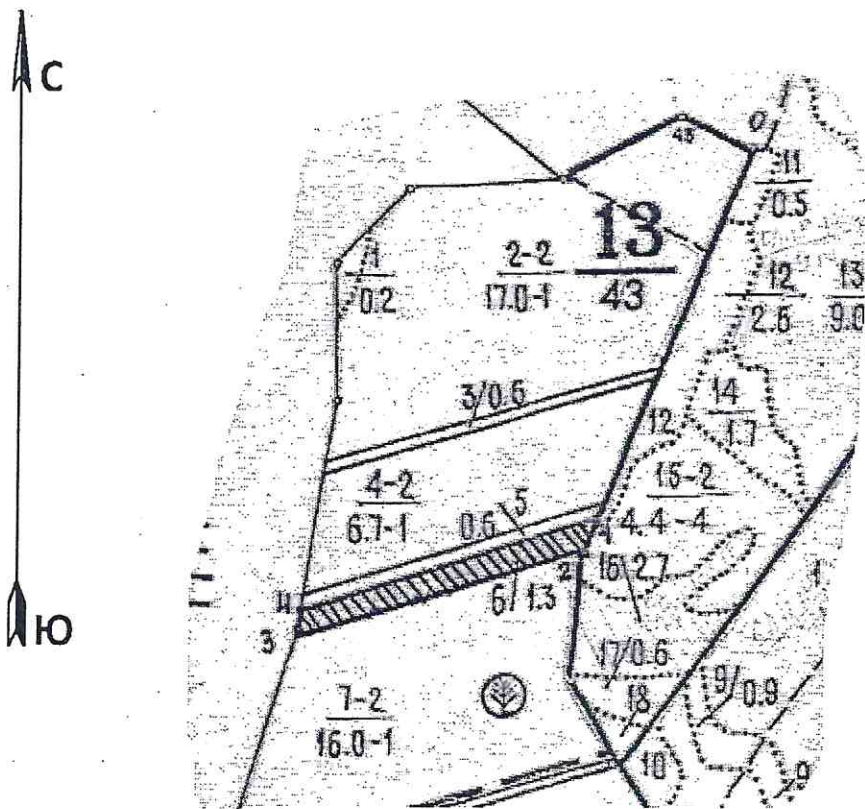

Геоданные		
точки	румбы	длина(м)
0 - 1	ЮЗ -20 ⁰	550
1 - 2	ЮЗ -20 ⁰	35
2 - 3	ЮЗ -75 ⁰	384
3 - 4	СВ -10 ⁰	37
4 - 1	СВ -75 ⁰	390

Условные обозначения:

- Граница квартала —————
 Граница выдела
 Отводимый участок 

Выкопировку составил:  Начальник Екатериновского
 производственного участка Полетаев С.П.

СОГЛАСОВАНО:

Первый заместитель министра -
начальник управления лесного
хозяйства министерства природных
ресурсов и экологии
Саратовской области

В.Г. Попов

«02» апреля 2021 г.

Проект ухода за лесами

1. Наименование вида мероприятия по уходу за лесами: рубка ухода за лесом
(прореживание)

2. Этапы и сроки проведения работ: 1-4 квартал 2021 г.,
(наименование, срок проведения)

учета и оценки результатов осмотр места рубки, 4 квартал 2021 г.
(наименование, срок проведения)

3. Характеристика местоположения лесного участка:
лесничество Екатериновское Саратовской области,
участковое лесничество Бакурское
категория защитных лесов противоэрозионные
квартал 4с выдел 28 площадь лесного участка 14,3 га.

4. Характеристика лесорастительных условий лесного участка:
тип лесорастительных условий СДЗЛ,С1, бонитет 2, рельеф равнинный,
гидрологические условия незатапливаемый,
почвы дерново-слабоподзолистые, песчаные.

5. Характеристика насаждения: исходная (до проведения мероприятий по уходу за лесами), проектируемая (после проведения мероприятий по уходу за лесами)

Выдел	Состав древостоя		Возраст по породам, лет		Диаметр по породам, см		Высота по породам, м		Количество деревьев по породам, тыс. шт./га		Сомкнутость полнота (G) по породам		Подрост: состав, возраст, высота, количество, тыс. шт./га, площадь, га.	
	исходный	проектируемый	исходный	проектируемый	исходный	проектируемый	исходный	проектируемый	исходный	проектируемый	исходный	проектируемый	исходный	проектируемый
1	2	3	4	5	6	7	8	9	10	11	12	13	14	15
28	10С	10С	50	51	16	20	17	18	1,5	1,35	0,8	0,7	-	-

Лесохозяйственные особенности лесного участка нет

6. Основные характеристики мероприятий по уходу за лесами:

интенсивность рубки 9%

минимальная сомкнутость крон (для молодняков) 0,7,

сумма площадей сечений до рубки 27,5

сумма площадей сечений после рубки 24,75 м²,

объем вырубаемой древесины 335 м³.

7. Характеристика вырубаемой части насаждений: деревья, мешающие росту и формированию крон, лучших и вспомогательных деревьев; деревья неудовлетворительного состояния (сухостойные, буреломные, сильно повреждённые вредными организмами); деревья с неудовлетворительным качеством ствола и кроны (искривлённые, с сучками-пасынками, с сильно разросшейся, низко опущенной кроной и большим сбегом ствола)

8. Технология выполнения работ (с указанием выполняемых технологических операций, последовательности их выполнения по элементам лесосеки (технологические полосы, волоки, технологические (погрузочные) пункты)

Технологический погрузочный пункт 0,1% от площади, технологические волоки 15-20 метров шириной, валка обрезка сучьев, раскряжевка, трелевка, укладка в штабель.

Приложение: схема расположения участка;
акт натурного обследования лесного участка.

Проект составил «31» 03 2021 г.

Начальник Екатеринбургского
производственного участка
(должность),

(подпись)



Полетаев С.П.

(Ф.И.О.)

Руководитель

ГАУ « Аркадакский лесхоз»

(наименование лесохозяйственного учреждения)

И.о.директора
(должность),

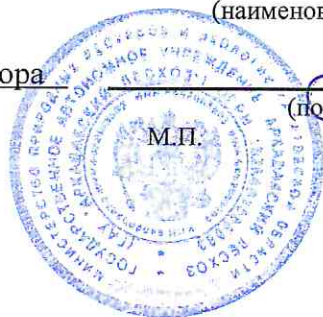

М.П.

(подпись)

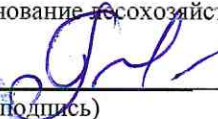

Гроль Е.В.

(Ф.И.О.)

АКТ
натурного обследования лесного участка назначаемого под рубку ухода

С. Бакуры
(населенный пункт)

06.08.2020 г.
(дата)

Семёнова Е.А. гл. лесничий, уч. лесничий Бакурского участкового лесничества Фолимошин А.А.
(Ф.И.О., должности)

провели натурное техническое обследование лесного участка,
в целях проведения рубки ухода (прореживание)

При обследовании уточнены материалы лесоустройства и установлено:

1. Таксационное описание по материалам лесоустройства

Наименование лесничества	№ квартала	№ выдела	Площадь, га	Состав насаждения	Класс возраста возраст, лет	Бонитет	Полнота	Общий запас древесины, куб. м
Бакурское	4с	28	14,3	10С	2/32	1	1,0	3575
Итого								3575

2. Таксационное описание по данным натурного обследования

Наименование лесничества	№ квартала	№ выдела	Площадь, га	Состав насаждения	Класс возраста возраст, лет	Бонитет	Полнота	Общий запас древесины, куб. м
Бакурское	4с	28	14,3	10С	3/50	2	0,9	3575
Итого								3575

3. Обоснование назначения участка в рубку:

улучшение качественной характеристики главной породы

4. Лесохозяйственные особенности участка нет

5. При составлении акта сделаны следующие замечания и предложения нет

Лица, проводившие обследование:

Семенова Е.А.

(Ф.И.О., подпись)

Фолимошин А.А.

(Ф.И.О., подпись)

Неотъемлемой частью акта является схема расположения и границ лесного участка.

СХЕМА
расположения лесных насаждений

Местоположение лесных насаждений (лесничество, участковое лесничество, квартал, выдел): Екатеринбургское лесничество, Бакурское уч. лесничество, кв. 4с в. 28

Масштаб: 1: 25000

Площадь: 14,3 га

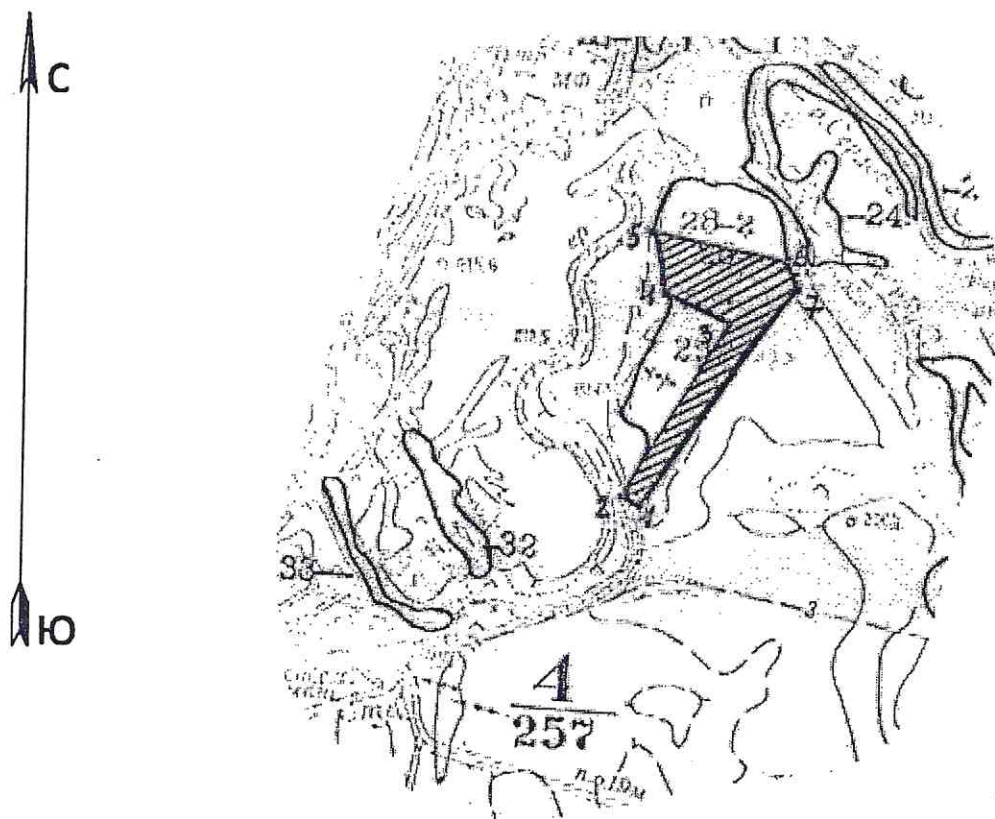

Геоданные		
точки	румбы	длина(м)
1 - 2	СЗ -55 ⁰	55
2 - 3	СВ -35 ⁰	665
3 - 4	СЗ -65 ⁰	220
4 - 5	СЗ -10 ⁰	220
5 - 6	ЮВ-75 ⁰	400
6 - 7	ЮВ-20 ⁰	118
7 - 1	ЮЗ-37 ⁰	865

Условные обозначения:

Граница квартала —————
 Граница выдела
 Отводимый участок 

Выкопировку составил:  Начальник Екатеринбургского
 производственного участка Полетаев С.П.